

Varenummer: 203260M16200A1UK

Beskrivelse: E+G Justerfod
GN 32-60-M16-200-A1-UK

Note: UK Med møtrik, sekskant i toppen, spændeflade i bunden

Mål

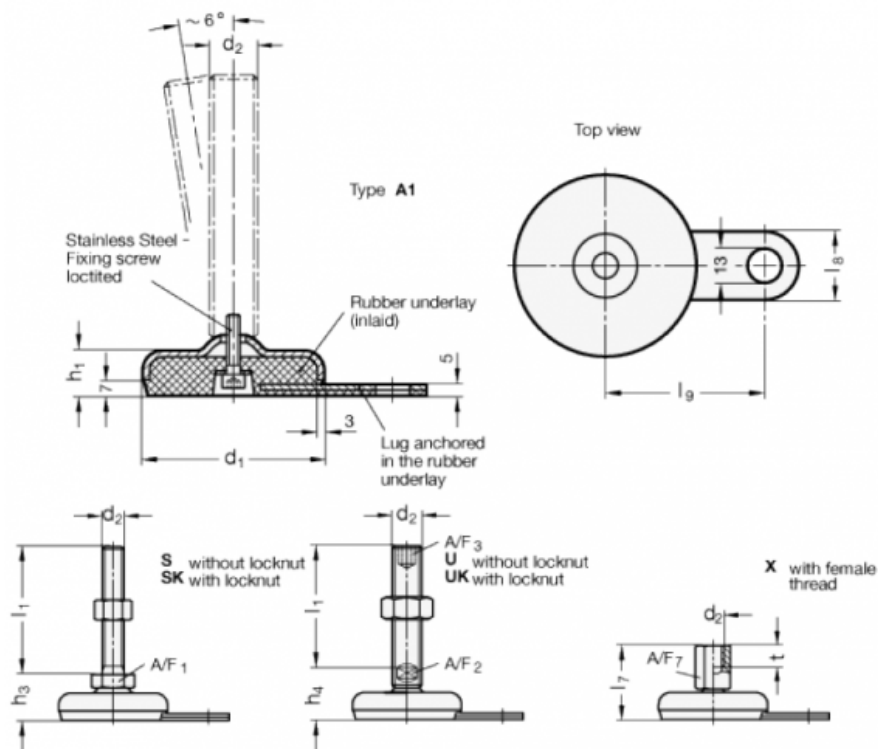

A/F2 = 12

I9 = 50

A/F3 = 8

d1 = 60

d2 = M16

h1 = 19

h4 = 33

l1 = 200

l8 = 25